

STARGATE S11

Dalla creatività e dall'innovazione Aquarama
il futuro prende forma



AQUARAMA®

CAR WASH SYSTEM

STARGATE *S11*

- Soluzioni tecnologiche innovative
- Affidabilità nel tempo
- Qualità di lavaggio



PIÙ SPAZIO PER GRANDI VEICOLI GRANDI MISURE DI LAVAGGIO IN DIMENSIONI CONTENUTE.

Larghezza utile di passaggio

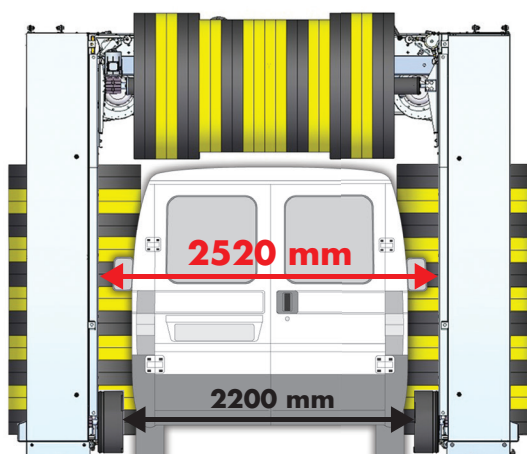

Altezze di lavaggio disponibili

2500 mm
2300 mm



TEMPI RIDOTTI E QUALITÀ MANTENENDO LA CORRETTA FILOSOFIA DI LAVAGGIO

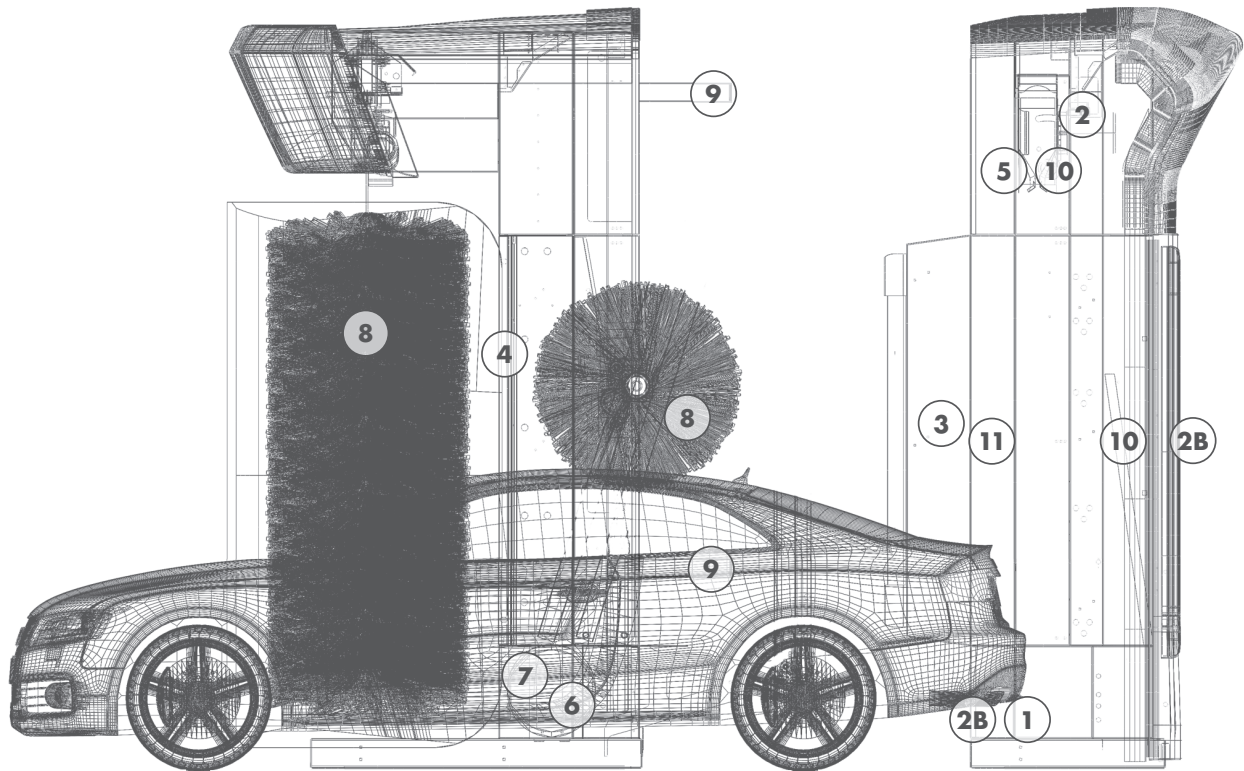

- | | |
|--|-------------------------|
| 1 - Prodotto cerchi | 6 - HP rotante |
| 2 - Moscerini | 7 - Lavaruote |
| 2b - Moscerini (con barriera a fotocellule) | 8 - Spazzole |
| 3 - Schiuma emolliente | 9 - Cera |
| 4 - Alta pressione laterale | 10 - Asciugatura |
| 5 - Alta pressione tetto | 11 - Polish |



BASSA MANUTENZIONE ANCHE GRAZIE A MATERIALI AUTO-LUBRIFICANTI
Materiali innovativi per movimentazioni silenziose senza lubrificazione né manutenzione.

STARGATE S11

IL MASSIMO, DI SERIE

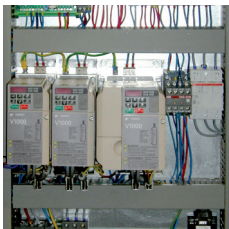

QUATTRO CONVERTITORI DI FREQUENZA

I quattro convertitori consentono un movimento veloce e lineare per un lavaggio di precisione su tutte le parti del veicolo.

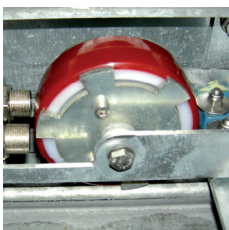

SENSORE DI TRAI NO E SOLLEVAMENTO

Misurazione movimenti con doppio sensore per una maggiore precisione e affidabilità.

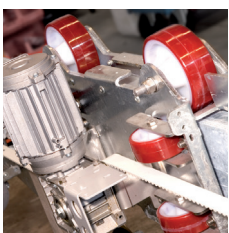

BASSA MANUTENZIONE GRAZIE A MATERIALI AUTO-LUBRIFICANTI

Materiali innovativi per movimentazioni silenziose senza lubrificazione e manutenzione.



SEMAFORO LED INTEGRATO NEL MONTANTE

Ampio semaforo grafico a led luminosi, indicazioni scorrevoli. Perfetto anche in condizione di luce intensa.



LAVARUOTE INOX

L'inversione di rotazione e inclinazione della spazzola permette un'accurata pulizia dei cerchi di varie dimensioni.

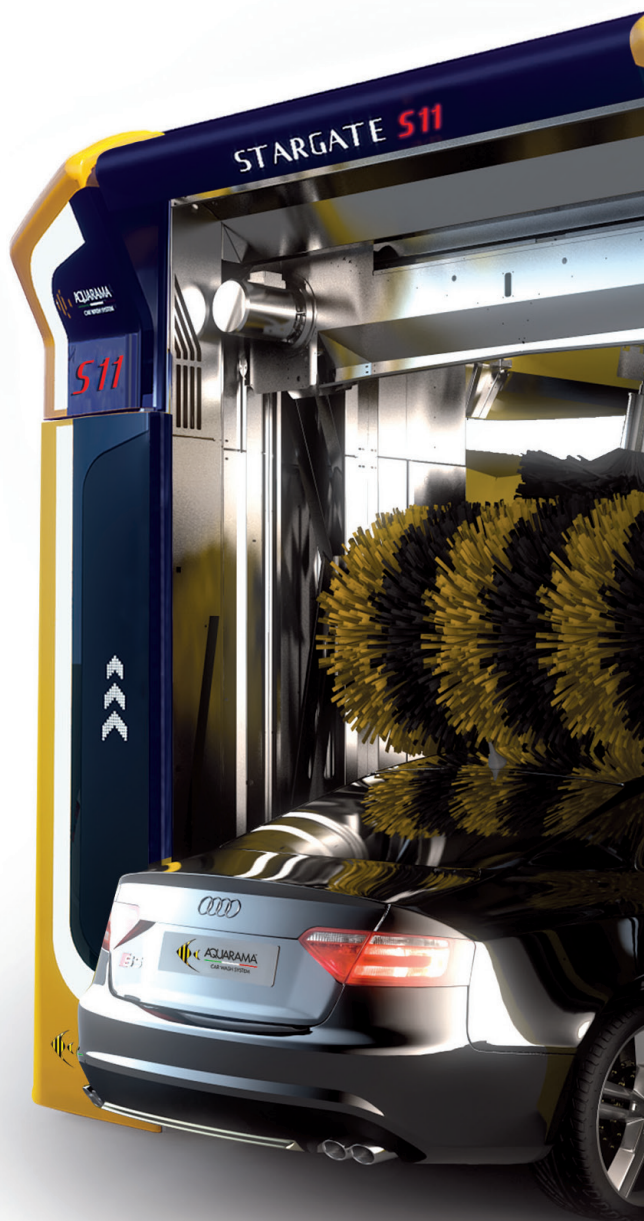



Immagine a puro scopo illustrativo.
Macchina dotata di optional.

Colori disponibili

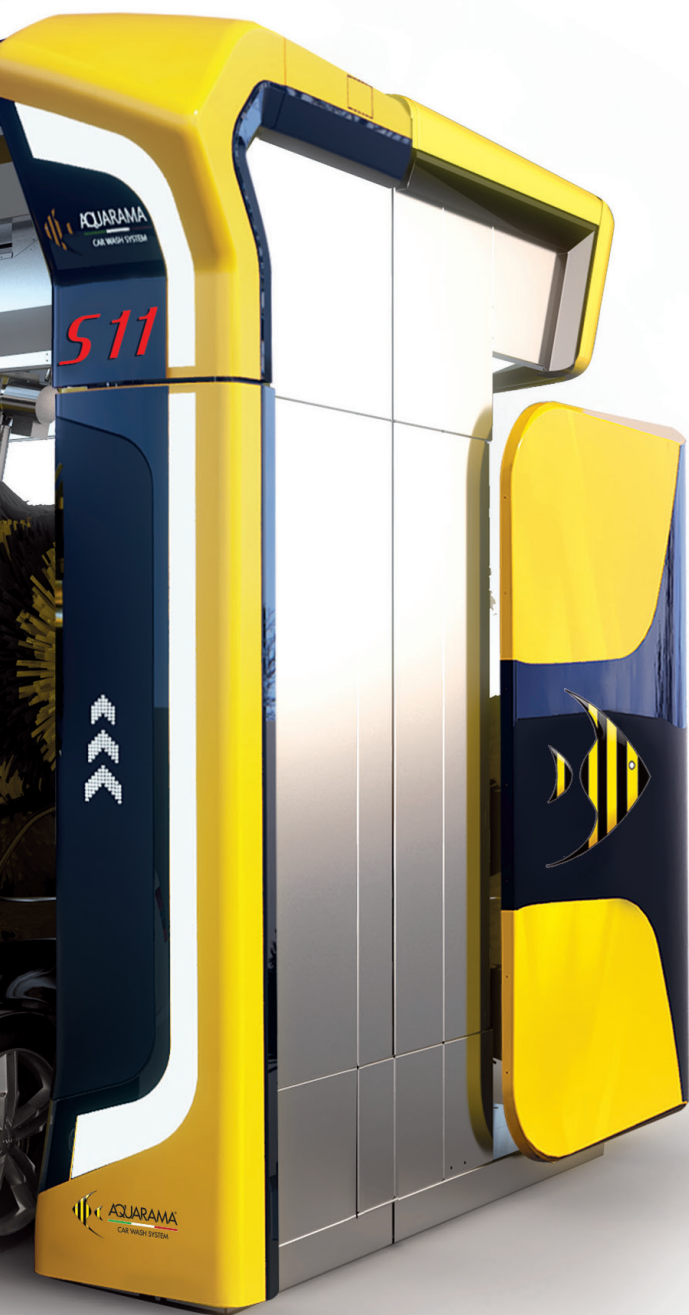

ASCIUGATURA PERFETTA IN UNA SOLA PASSATA

Convogliatore superiore in acciaio inox a seguire il profilo, orientabile su tre posizioni. Bocche laterali inclinate. Quattro ventilatori da 5,5 kW.



SICUREZZA

Segnalazione allentamento cinghie di sollevamento. Sistema di bloccaggio anticaduta della lama di asciugatura.

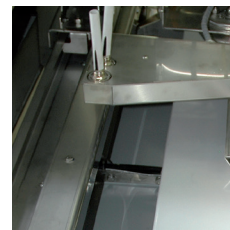

SPAZZOLE VERTICALI SENSIBILI

Spazzole verticali inclinabili, controllate elettronicamente per adattarsi perfettamente al profilo dell'auto.

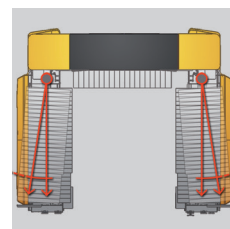

INCLINAZIONE E BLOCCAGGIO SPAZZOLE VERTICALI

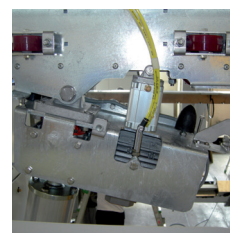

EROGAZIONE CERA

La cera viene erogata sul tetto e lateralmente tramite ugelli posizionati vicini alla carrozzeria per un perfetto effetto idrorepellente.



Alta pressione

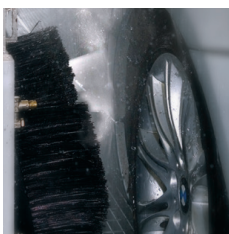

RUOTE

Lavaruote inclinabile con alta pressione rotante integrata per un'accurata pulizia di cerchi, passaruote e fiancate.



SUPERIORE

Alta pressione su lama basculante a due posizioni per una più efficace rimozione dello sporco.



LATERALE FISSA

Per una migliore rimozione dello sporco dalle fiancate.

Sistema pompe ad alta pressione

Sistema pompe ad alta pressione da 84 o 126 litri per un prelavaggio efficace e accurato. Disponibile in armadio coibentato da esterno o in telaio per locale tecnico.



ARMADIO POMPE

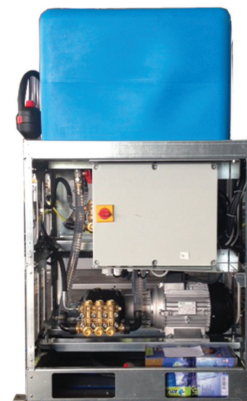

TELAIO POMPE

Spazzole disponibili

POLIETILENE

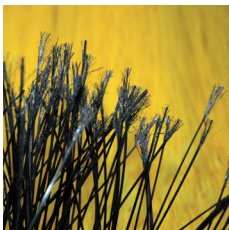

La setola in polietilene garantisce un risultato ottimale dall'investimento moderato.

FILOK

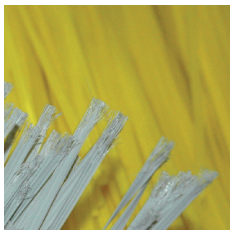

Rispetto alle "Polietilene" sono leggere e delicate a contatto della vernice. La sezione larga e piatta consente di frizionare accuratamente le superfici.

CARLITE PROFILE

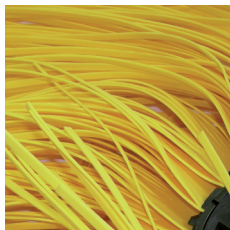

Sono leggere e più delicate a contatto della vernice. Consigliate per macchine equipaggiate con alta pressione.

CARLITE PROFILE STRING



A differenza delle Carlite Profile hanno le stringhe più piccole per una maggiore pulizia nei dettagli. Consigliate per macchine equipaggiate con alta pressione.

TESSUTO



Nuove, molto delicate a contatto della vernice. La sezione delle setole è molto larga. Ottime per lucidare. Consigliate per macchine equipaggiate con alta pressione.

Sistemi di pagamento self service

Terminale di comando progettato per un utilizzo semplice ed intuitivo, realizzato con materiale e finiture antiscasso per rendere operativo il lavaggio self-service 24 ore su 24.

Possibilità per il gestore di configurare ciascuna passata per creare programmi personalizzati.

Possibilità per il cliente finale di aggiungere eventuali optional al lavaggio base selezionato.

Il portale intelligente che ha rivoluzionato le tecniche di lavaggio.



BARRIERA FOTOCELLULE (Optional)

Grazie alla barriera a fotocellule è possibile rilevare qualsiasi sagoma di veicolo, ottimizzando il contatto della spazzola orizzontale ed il passaggio della lama di asciugatura.

■ Precisione di rilevazione di sagome particolari

Rilievo automatico sagome particolari (Es. Skibox, lampeggianti, Pickup)

■ Velocità di rilevazione

Prima passata del portale di asciugatura fino a 20 m/min

■ Fluidità di movimento

Lama di asciugatura e alta pressione orizzontale. Spazzola orizzontale



ACCETTA



Touch



Smart Coin Card
a valore o a programma



Banconote



Monete e/o gettoni



Bancomat

EROGA



Ricevute



Smart Coin Card
(Solo Self Service Top Line)



Monete e/o gettoni
2 erogatori



Struttura

- Telaio in acciaio zincato e verniciato
- Carenatura in ABS (optional)
- Traino portali diretto con inverter
- Chiodatura ad alta resistenza di tipo aeronautico
- Bulloneria in acciaio inox

Spazzole verticali

- Guida monotrave in acciaio zincato
- Movimentazione elettrica
- Doppia spazzolata sul fronte e retro dell'auto
- Doppia inclinazione e bloccaggio a mezzo cilindro
- Controllo elettronico della potenza

Spazzola orizzontale

- Sollevamento elettrico con inverter
- Controllo elettronico della potenza
- Guide in acciaio inox

Asciugatura

- Lama orizzontale in acciaio inox a seguire il profilo, orientabile su 3 posizioni
- Sollevamento elettrico con inverter
- Guide in acciaio inox
- Asciugatura laterale 2 elettroventilatori con lame inclinate
- Sistema di sicurezza anticaduta

Dotazioni standard

- Impianto idraulico con elettrovalvole e rampe dedicate
- Pompa dosatrice per shampoo
- Pompa dosatrice per cera
- 2 alimentazioni monofase a parete
- Comando con display e pulsantiera a parete
- Predisposizione Self-Service completamente integrata nell'elettronica della macchina

SCHEDA TECNICA

Dimensioni Stargate S11 (in millimetri)

Altezza utile di lavaggio	2.300	2.500
Altezza macchina	*3.300 (3.180)	*3.500 (3.380)
Larghezza macchina	*3.715 (3.600)	
Larghezza utile di passaggio	2.520	
Profondità macchina	*3.200 (2500)	
Peso macchina	1.800 + 1.700	1.900 + 1800
Interasse rotaie	3.000 (2.800 a richiesta)	
Lunghezza rotaie	12.000	

*Dimensioni con carenatura in ABS

() Dimensioni con fascione alluminio standard

Dimensioni sala o baia lavaggio per lavaggio mezzi lungh. 5 metri (in millimetri)

Altezza	*3.400 (3.300)	*3.600 (3.500)
Larghezza	**4.100 (4.600)	
Lunghezza	*11.700 • **11.450 • (11.300) •**(10.750)	

*Dimensioni con carenatura in ABS

** Con dispositivi opzionale antischiacciamento

() Dimensioni con fascione alluminio standard

Dati tecnici

Velocità di traslazione	m/min	0-22
Pressione acqua	Bar/l	3-5
Pressione aria	Bar	8
Tensione	V/Hz	400 3/N/PE 50
Potenza totale	kW	25
Tensione controllo	V	24
Potenza asciugatura	kW	4x5,5

Alta pressione pompe (optional)

Alta pressione acqua	Bar	80
----------------------	-----	----

I dati sono indicativi e non impegnativi.

AQUARAMA Srl
Località Piano, 38 - 12060 Novello (CN) - ITALIA
Tel. +39 0173 776822 - Fax +39 0173 792501 - info@aquarama.it



Certificato
Nr 50 100 7925



AQUARAMA®

CAR WASH SYSTEM

www.aquarama.it

Seguici anche su

